



PKK SS, RM

1480001104

- Directions for use • Návod k použití • Návod k použitiu • Bedienungsanleitung • Instrukcja montażu oprawy • Használati utasítás • Lietošanas pamācība • Naudojimosi instrukcija • Kasutamisinstruktsioonid • Instructjuni de folosire • Uputstvo za upotrebu • Navodilo za uporabo • Инструкција по експлуатации • Угътване • Manual de instrucciones • Gebruiksaanwijzing • Mode d'emploi • Istruzioni per l'uso • Monteringsveledning • Modo de emprego • ΝΕΑΚΑΤΕΥΘΥΝΣΗ ΠΑΧΡΗΣΗ



Replaceable control gear by a professional.

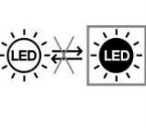

ta=45°C

ta=60°C /HT



IK 09 /PC



IK 10 /PC











220-240V
50-60Hz



LED IP 65



PKK	A mm	B mm	C mm	X/R mm	Y mm	S mm	IK	
PKK SS4-PS	600	600	75	640	80	120		
PKK RM2-PS	1200	300	75	1240	80	120		
PKK SS4-PC	600	600	75	640	80	120	IK 09	 ZH/UNI2
PKK RM2-PC	1200	300	75	1240	80	120	IK 09	 ZH/UNI2
PKK SS4-PC	600	600	75	640	80	120	IK 10	
PKK RM2-PC	1200	300	75	1240	80	120	IK 10	

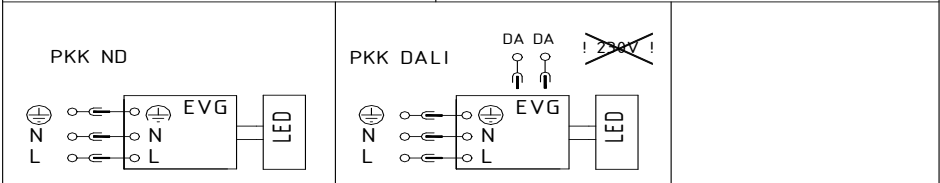
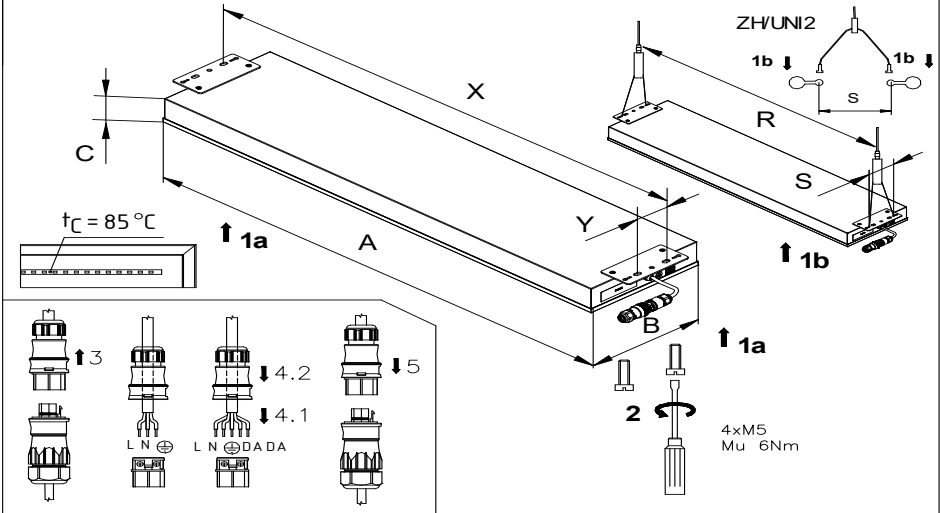

Výměna ovládací jednotky/Replacing control gear.

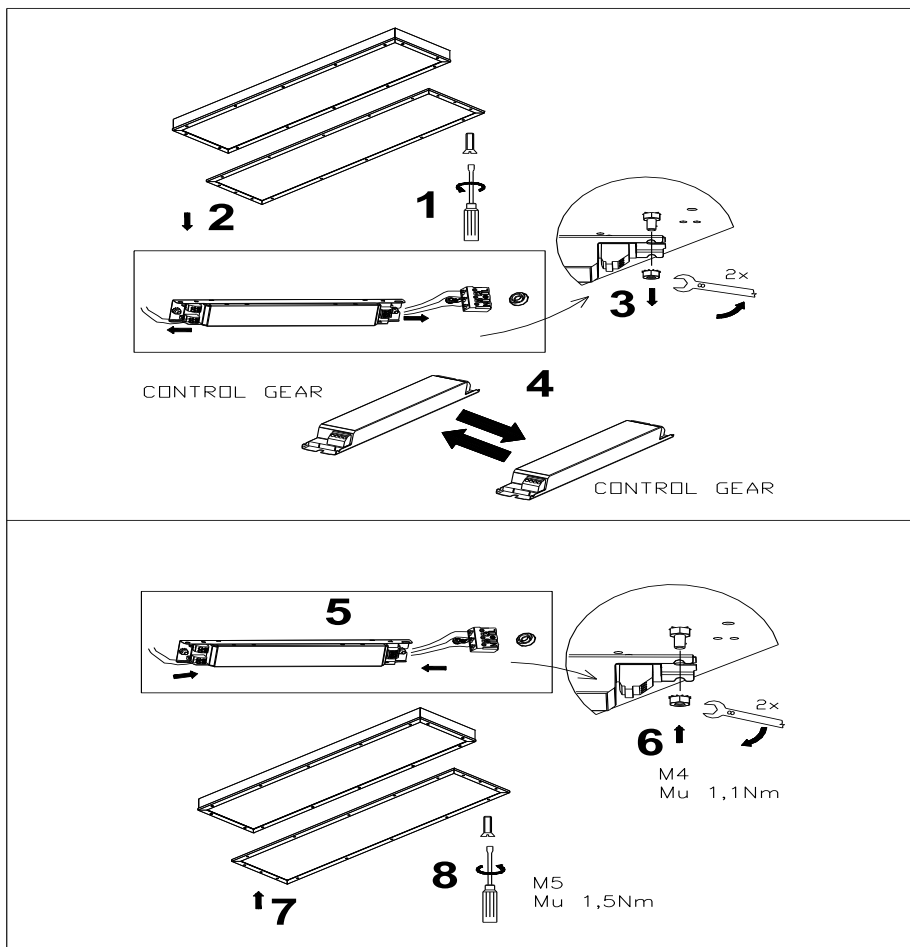

CZ: Upozornění! Montáž svítidla smí provádět pouze odborná elektromontážní firma nebo osoba s elektrotechnickou kvalifikací. Před provedením jakékoliv údržby vypněte přívod el. proudu. Výrobce nebere žádnou zodpovědnost, pokud byl výrobek opraven, případně nesprávně nainstalován. Na tento výrobek se poskytuje záruka 24 měsíců od data prodeje. Záruka se nevztahuje na závady způsobené nevhodným zacházením.

EN: Attention! The lighting unit may only be assembled by a skilled firm or by person with electrotechnical qualification. Always switch-off the powersupply before carrying out any maintenance. The manufacturer shall not be liable for any modifications of the product of incorrect instalation of the product. The warranty period of this product is 24 months from the purchase date. The warranty doesn't cover damage caused by improper handling.

DE: Sicherheitshinweis! Die Montage und die elektrische Installation der Leuchte muss von einer Elektrofachkraft durchgeführt werden. Vor der beliebigen Wartungsausführung die Einspeisung abschalten. Der Hersteller übernimmt keine Verantwortung, wenn das Produkt repariert oder unsachgemäß installiert wurde. Dieses Produkt ist für 24 Monate ab dem Verkaufsdatum garantiert. Die Garantie deckt keine Mängel ab, die durch unsachgemäße Handhabung verursacht werden.

SWE: Varning! Belysningsarmaturen bör endast monteras av behörig elektriker.
EST: Ettevaatust! Valgustit võib paigaldada ainult autoriseeritud elektrik!
NOR: Viktig: Armaturen må kun tilkobles av autorisert elektroinstallatør.
FIN: Huomio! Valaisimen saa asentaa vain sähköalan ammattilainen
ROM: Atentie! Montarea corpurilor de iluminat se va face de catre firme specializate sau persoane calificate in domeniul electrotehnic.
DEN: Vigtigt! Produkte tma kun installeres af aut. El-installatør.
LIE: Dėmesio! Šviestuvos turi būti surinktas ir sumontuotas tik specialios įmonės arba kvalifikuoto elektriko.
RUS: Внимание! Светильник должен устанавливаться специализированной фирмой или лицом обладающим электротехнической квалификацией.
ITA: Attenzione! Gli Apparecchi devono essere installati da ditte specializzate o da installatori qualificati.
ISL: Athugið: Eingöngu löggiltir rafverktakar meiga setja upp lampann.
POR: A armadura de iluminação só deve ser ligada por uma firma especializada ou por um técnico qualificado.
LAT: Uzmanību! Apgaismes ierīces uzstādīšanu drīkst veikt tikai sertificēts elektriķis vai sertificēts elektromontāžas uzņēmums.
FRA: Attention! les luminaires doivent être poses par des sociétés spécialisees ou par des personnes compétentes ayant le diplôme d'electrotechnicien.
SVK: Montáž svietidla môže vykonať iba osoba s elektrotechnickou kvalifikáciou.
POL: Montaż oprawy może wykonać tylko osoba posiadająca odpowiednie elektrotechniczne uprawnienia.
NED BEL: Let op ! Deze verlichtings unit mag alleen worden gemonteerd door een daartoe bekwaamde firma of door een persoon die elektrotechnisch is gekwalificeerd.
HUN: Értésítés! A lampatestek beszerelése csakis elektrotechnikai vegzettseggel rendelkezo személy vegezheti el.
HR BiH: Montažu svjeiljke može izvršiti samo stručno kvalificirana osoba.
SLO: Montažo svetilke lahko izvede samo strokovno kvalificirana oseba.

Adresa: Žižkova 273, 252 25 Jinočany, Česká Republika
Address: Žižkova 273, 252 25 Jinočany, Czech Republic

Datum prodeje/Date of sale:

Razítko a podpis prodejný/Stamp and signature of the seller