

Darstellung 1:1

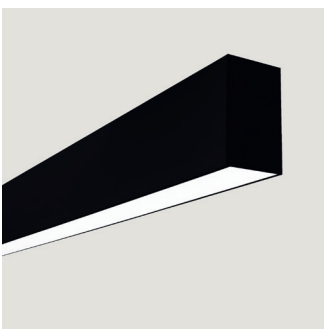
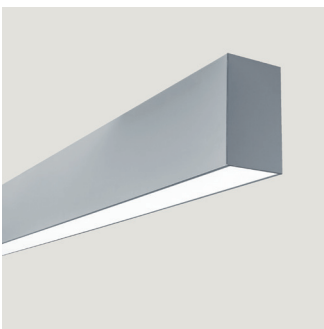

Profilsystem | B: 70mm x H: 120mm

Grundprofil: hochwertiges Aluminiumprofil natureloxiert
B/H: 70 x 120mm

Abdeckungen: ■ PMMA satiniert flach
■ Mikroprismatisch

Montage: ■ abgehängte Montage
■ Wandanbau

Schutzart: IP20

Ausführung: ■ Einzelleuchte
■ als Lichtband konfigurierbar



Aluminium
natureloxiert



weiss
RAL 9016-F
Feinstruktur



schwarz
RAL 9005-F
Feinstruktur



RAL-Farbe
nach Vorgabe

SI70 Einzelkomponenten:

Leerprofil Aluminium	(Abb. 1)	Bestellnummer ZEUS-	Mindest-Bestellmenge
L: 2000mm Aluminium eloxiert		SI70PRO12010	1 Stk.
L: 3000mm Aluminium eloxiert		SI70PRO13010	18 Stk.
L: 6200mm Aluminium eloxiert		SI70PRO16510	60 Stk.
L: 2000mm RAL 9016-F Verkehrsweiß		SI70PRO29016F	
L: 3000mm RAL 9016-F Verkehrsweiß		SI70PRO39016F	
L: 6200mm RAL 9016-F Verkehrsweiß		SI70PRO69016F	
L: 2000mm RAL 9005-F Tiefschwarz		SI70PRO29005F	
L: 3000mm RAL 9005-F Tiefschwarz		SI70PRO39005F	
L: 6200mm RAL 9005-F Tiefschwarz		SI70PRO69005F	

F = Feinstruktur

Einschnapp-Profil ‚Snap-In‘ für LED-Strips	(Abb. 3)	Bestellnummer ZEUS-	Mindest-Bestellmenge
L: 2000mm Aluminium eloxiert		MP50PRO12010	1 Stk.
L: 3000mm Aluminium eloxiert		MP50PRO13010	18 Stk.

Abdeckung	(Abb. 2)	Bestellnummer ZEUS-	Mindest-Bestellmenge
L: 2000mm satiniert		SI70ABD12200	1 Stk.
L: 3000mm satiniert		SI70ABD13200	18 Stk.
L: 6200mm satiniert		SI70ABD16200	60 Stk.
L: 2000mm prismatisch		SI70ABD12100	1 Stk.
L: 3000mm prismatisch		SI70ABD13100	18 Stk.
L: 6200mm prismatisch		SI70ABD16100	60 Stk.



Abb. 1: Profil



Abb. 2: Abdeckung

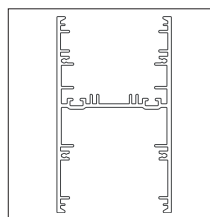

Abb. 3: Snap-In Profil

SI70 Zubehör:

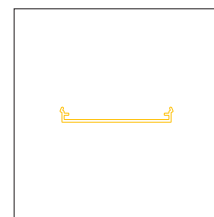
Zubehör	Bestellnummer ZEUS-	VPE
Enddeckel	SI70ZBH00010	2 Stk.
Längsverbinder	SI70ZBH00100	1 Stk.
90° Innenverbinder	SI70ZBH00210	1 Stk.
Seilabhängung Set ‚Q‘ exkl. Kabel	990ZSP000410	1 Stk.
Seilabhängung Set ‚Q‘ inkl. Kabel 3-polig	990ZSP000430	1 Stk.
Seilabhängung Set ‚Q‘ inkl. Kabel 5-polig	990ZSP000450	1 Stk.
Seilabhängung Set ‚Y‘ Standard	990ZSP000011	1 Stk.
Wandhalterung (inkl. 2 Schrauben)	SI70ZBH00020	2 Stk.
Ausgleichsplatte Stärke: 1mm	SI70ZBH00021	10 Stk.
Wandhalterung „Distanz“	SI70ZBH00025	1 Stk.
RAL9016-F Verkehrsweiß für Einzel-/Komplettleuchten	SI70ZBHR9016F	per m
RAL9005-F Tiefschwarz für Einzel-/Komplettleuchten	SI70ZBHR9005F	per m
RAL-Farbe nach Vorgabe	SI70ZBH00990	per m
Casambi Ready Funk-Modul Drahtlose Steuerung (Android / iOS) DALI-kompatibel, analog (1-10V)	28002212	1 Stk.
Casambi Steuerung weiss drahtlos, batteriebetrieben	28002420	1 Stk.
Casambi Steuerung schwarz drahtlos, batteriebetrieben	28002213	1 Stk.

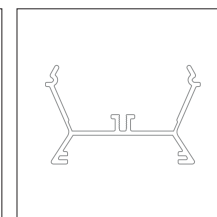
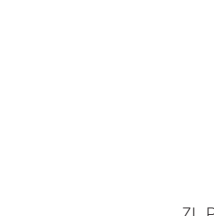
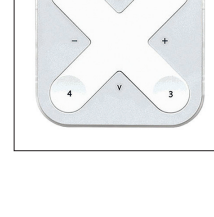
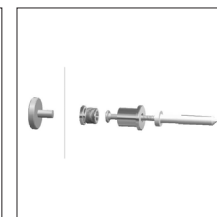
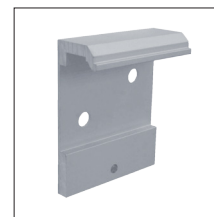
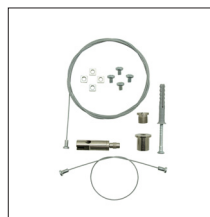
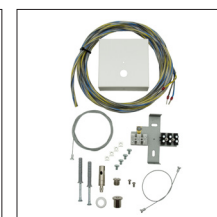
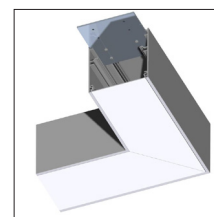
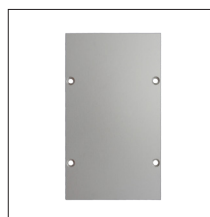

SI70 Einzel-/Komplettleuchten:

Leuchtenlänge	LP/HE 350mA	Artikelnummer satinierter ZLED-	Artikelnummer prismatisch ZLED-	HP/HO 350mA	Artikelnummer satinierter ZLED-	Artikelnummer prismatisch ZLED-
440mm	8,3/8,3W	SI70 0440 2❖0 ¹⁾	SI70 0440 2❖U ¹⁾	14,2/8,3W	SI74 0440 #❖0	SI74 0440 #❖U
510mm	9,3/9,3W	SI70 0510 2❖0 ¹⁾	SI70 0510 2❖U ¹⁾	16,1/9,3W	SI74 0510 #❖0	SI74 0510 #❖U
580mm	10,3/10,3W	SI70 0580 #❖0	SI70 0580 #❖U	18,0/10,3W	SI74 0580 #❖0	SI74 0580 #❖U
650mm	11,3/11,3W	SI70 0650 #❖0	SI70 0650 #❖U	19,9/11,3W	SI74 0650 #❖0	SI74 0650 #❖U
720mm	12,2/12,2W	SI70 0720 #❖0	SI70 0720 #❖U	21,9/12,2W	SI74 0720 #❖0	SI74 0720 #❖U
790mm	13,2/13,2W	SI70 0790 #❖0	SI70 0790 #❖U	23,8/13,2W	SI74 0790 #❖0	SI74 0790 #❖U
860mm	14,2/14,2W	SI70 0860 #❖0	SI70 0860 #❖U	25,7/14,2W	SI74 0860 #❖0	SI74 0860 #❖U
930mm	15,1/15,1W	SI70 0930 #❖0	SI70 0930 #❖U	27,7/15,1W	SI74 0930 #❖0	SI74 0930 #❖U
1000mm	16,1/16,1W	SI70 1000 #❖0	SI70 1000 #❖U	29,6/16,1W	SI74 1000 #❖0	SI74 1000 #❖U
1070mm	17,6/17,6W	SI70 1070 #❖0	SI70 1070 #❖U	32,1/17,6W	SI74 1070 #❖0	SI74 1070 #❖U
1140mm	18,5/18,5W	SI70 1140 #❖0	SI70 1140 #❖U	34,1/18,5W	SI74 1140 #❖0	SI74 1140 #❖U
1210mm	19,5/19,5W	SI70 1210 #❖0	SI70 1210 #❖U	36,0/19,5W	SI74 1210 #❖0	SI74 1210 #❖U
1280mm	20,5/20,5W	SI70 1280 #❖0	SI70 1280 #❖U	37,9/20,5W	SI74 1280 #❖0	SI74 1280 #❖U
1350mm	21,5/21,5W	SI70 1350 #❖0	SI70 1350 #❖U	39,8/21,5W	SI74 1350 #❖0	SI74 1350 #❖U
1420mm	22,4/22,4W	SI70 1420 #❖0	SI70 1420 #❖U	41,8/22,4W	SI74 1420 #❖0	SI74 1420 #❖U
1490mm	23,4/23,4W	SI70 1490 #❖0	SI70 1490 #❖U	43,7/23,4W	SI74 1490 #❖0	SI74 1490 #❖U
1560mm	24,4/24,5W	SI70 1560 #❖0	SI70 1560 #❖U	45,6/24,4W	SI74 1560 #❖0	SI74 1560 #❖U
1630mm	25,3/25,3W	SI70 1630 #❖0	SI70 1630 #❖U	47,6/25,3W	SI74 1630 #❖0	SI74 1630 #❖U
1700mm	26,3/26,3W	SI70 1700 #❖0	SI70 1700 #❖U	49,5/26,3W	SI74 1700 #❖0	SI74 1700 #❖U
1770mm	27,3/27,3W	SI70 1770 #❖0	SI70 1770 #❖U	51,5/27,3W	SI74 1770 #❖0	SI74 1770 #❖U
1840mm	28,2/28,2W	SI70 1840 #❖0	SI70 1840 #❖U	53,5/28,2W	SI74 1840 #❖0	SI74 1840 #❖U
1910mm	29,2/29,2W	SI70 1910 #❖0	SI70 1910 #❖U	55,4/29,2W	SI74 1910 #❖0	SI74 1910 #❖U
1980mm	30,2/30,2W	SI70 1980 #❖0	SI70 1980 #❖U	57,3/30,2W	SI74 1980 #❖0	SI74 1980 #❖U
2050mm	31,7/31,7W	SI70 2050 #❖0	SI70 2050 #❖U	59,7/31,7W	SI74 2050 #❖0	SI74 2050 #❖U
2120mm	32,6/32,6W	SI70 2120 #❖0	SI70 2120 #❖U	61,7/32,6W	SI74 2120 #❖0	SI74 2120 #❖U
2190mm	33,6/33,6W	SI70 2190 #❖0	SI70 2190 #❖U	63,6/33,6W	SI74 2190 #❖0	SI74 2190 #❖U
2260mm	34,6/34,6W	SI70 2260 #❖0	SI70 2260 #❖U	65,5/34,6W	SI74 2260 #❖0	SI74 2260 #❖U
2330mm	35,5/35,5W	SI70 2330 #❖0	SI70 2330 #❖U	67,5/35,5W	SI74 2330 #❖0	SI74 2330 #❖U
2400mm	36,5/36,5W	SI70 2400 #❖0	SI70 2400 #❖U	69,4/36,5W	SI74 2400 #❖0	SI74 2400 #❖U
2470mm	37,5/37,5W	SI70 2470 #❖0	SI70 2470 #❖U	71,4/37,5W	SI74 2470 #❖0	SI74 2470 #❖U
2540mm	38,4/38,4W	SI70 2540 #❖0	SI70 2540 #❖U	73,4/38,4W	SI74 2540 #❖0	SI74 2540 #❖U
2610mm	39,4/39,4W	SI70 2610 #❖0	SI70 2610 #❖U	75,3/39,4W	SI74 2610 #❖0	SI74 2610 #❖U
2680mm	40,4/40,4W	SI70 2680 #❖0	SI70 2680 #❖U	77,2/40,4W	SI74 2680 #❖0	SI74 2680 #❖U
2750mm	41,4/41,4W	SI70 2750 #❖0	SI70 2750 #❖U	79,1/41,4W	SI74 2750 2❖0 ¹⁾	SI74 2750 2❖U ¹⁾
2820mm	42,3/42,3W	SI70 2820 #❖0	SI70 2820 #❖U	81,1/42,3W	SI74 2820 2❖0 ¹⁾	SI74 2820 2❖U ¹⁾
2890mm	43,3/43,3W	SI70 2890 #❖0	SI70 2890 #❖U	83,0/43,3W	SI74 2890 2❖0 ¹⁾	SI74 2890 2❖U ¹⁾
2960mm	44,3/44,3W	SI70 2960 #❖0	SI70 2960 #❖U	84,9/44,3W	SI74 2960 2❖0 ¹⁾	SI74 2960 2❖U ¹⁾

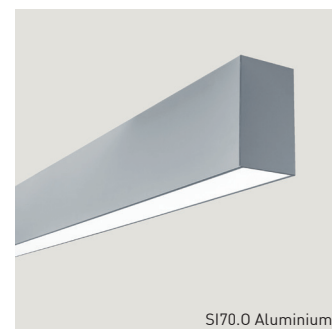

SI70.0 Aluminium

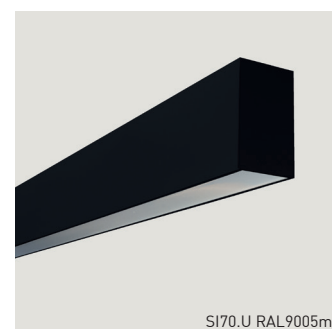
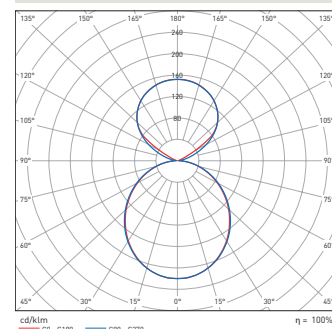

SI70.U RAL9005m

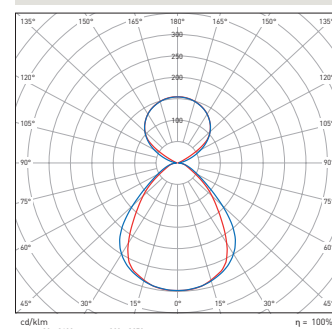

= 2: nicht dimmbar
= 9: DALI dimmbar

❖ = H: 827 2700°K
= W: 830 3000°K (Standard)
= C: 840 4000°K (Standard)
= D: 865 6500°K

¹⁾ Nicht in DALI-dimmbar erhältlich

Vorstehend angeführte Artikel verstehen sich als Komplettleuchten, jedoch exkl. Einbauwinkel welche separat geordert werden müssen. Im Standard sind die Leuchten in Aluminium natureloxiert ausgeführt, Ausführungen in RAL-Farben und/oder höherer Schutzart sind gesondert zu ordern (siehe Zubehör)

SI70 Lichttechnische Daten:

	Low-Power LP/HE		High-Power HP/HO	
	satiniert	prismatisch	satiniert	prismatisch
Vorwärtsstrom	350mA	350mA	350mA	350mA
Länge	1.000mm	1.000mm	1.000mm	1.000mm
Farbtemperatur	~4000°K	~4000°K	~4000°K	~4000°K
Lumen	3.659lm	3.621lm	5.233lm	5.153lm
Leistung	32,2W	32,2W	45,7W	45,7W
Effizienz	114lm /W	113lm /W	115lm /W	113lm /W
Farbwiedergabeindex:	CRI: 83	CRI: 83	CRI: 83	CRI: 83
Gewicht (Leuchte 1000mm):	4,50kg	4,50kg	4,50kg	4,50kg

Technische Daten basierend auf LED Gen5.

Weitere Bestromungsvarianten sind auf Anfrage/Bestellung erhältlich.

SI70 Maximale Belastung von Leitungsschutzautomaten:

	nicht dimmbar			DALI dimmbar		
	9W - 39,9W	40,0W - 65,9W	66,0W - 81,4W	9W - 18,0W	18,3W - 46,9W	47,0W - 71,9W
Sicherungsautomat	16A Typ C	16A Typ C	16A Typ C	16A Typ C	16A Typ C	16A Typ C
Betriebsgeräte/Leuchten	57	30	22	46	36	35
I_{max}	23 A	40 A	41 A	13,6 A	22,4 A	23 A
Pulsdauer	176 μ s	173 μ s	236 μ s	304 μ s	176 μ s	174 μ s

Kalkulation verwendet typische Werte der Leitungsschutzautomaten-Serie ABB S200 als Referenz.

Tatsächliche Werte können je nach verwendeten Leitungsschutzautomatentypen und der Installationsumgebung abweichen.

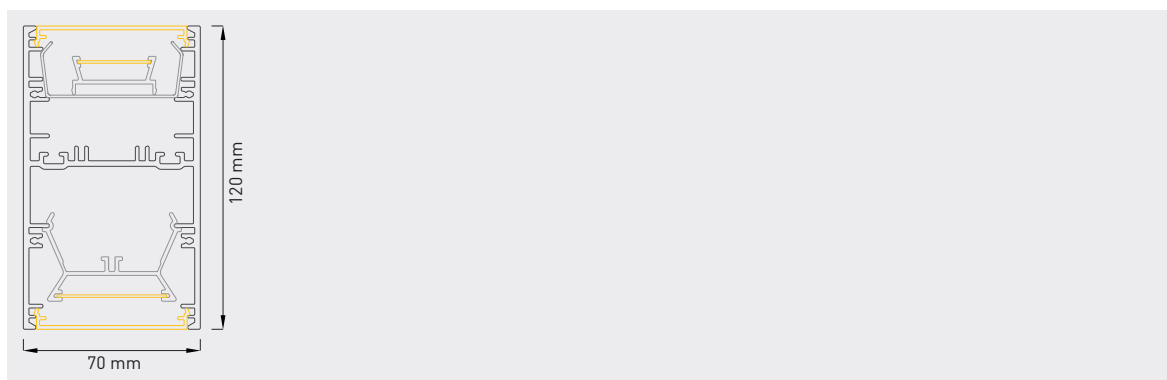

Leuchten in Ausführung „DALI“:



Auf Bestellung bzw. mit Zubehör:

